

AREBOS

Piscine SPA



Le style du spa peut différer de l'image ci-dessus.

Veuillez suivre toutes les mesures de sécurité de ce manuel d'utilisation pour garantir une utilisation sécurisée.



Merci de faire confiance à AREBOS.

Table des matières

1. Consignes de sécurité	3
1.1 Explication des symboles	3
1.2 Consignes de sécurité spécifiques	4
1.2.1 Usage privé	4
1.2.2 Sécurité des enfants	4
1.2.3 Risque d'électricité et d'électrocution	4
1.2.4 Filtre à cartouche et puissance d'aspiration	5
1.2.5 Risques pour la santé	5
1.2.6 Hyperthermie	6
1.2.7 Autres précautions	6
2. Caractéristiques techniques	7
3. Installation	8
3.1 Trouver un endroit sûr pour la piscine	8
3.2 Assembler la piscine du spa	9
3.3 Installation de lumières LED (le cas échéant)	11
3.4 Remplissez la piscine du spa avec de l'eau	12
3.5 Connectez le spa au secteur	13
4. Opération	13
4.1 Avant d'utiliser la piscine pour la première fois	13
4.2 Panneau de commande	13
4.2.1 Bouton FILTRE	14
4.2.2 Bouton BUBBLE	14
4.2.3 Bouton HEATER	14
4.2.4 Bouton SET TEMP	15
4.2.5 Mode FP (protection contre le gel)	15
5. Nettoyage, entretien et stockage	16
5.1 Vidange de l'eau	16
5.2 Cartouche filtrante	17
5.3 Traitement de l'eau	18
5.4 Produits de traitement de l'eau	19
5.5 Nettoyage de la piscine	19
5.6 Réparations	20
5.7 Entreposage hivernal	20
6. Dépannage	21
7. Élimination respectueuse de l'environnement	27
7.1 Élimination et emballage	27
7.2 Mise au rebut de l'ancien équipement	27
Déclaration de conformité UE	28

Merci d'avoir acheté notre produit. Veuillez lire attentivement le mode d'emploi avant d'utiliser le produit pour la première fois. Si vous remettez le produit à des tiers, ce mode d'emploi doit également être remis. Conservez le manuel d'instructions pour référence future.

1. Consignes de sécurité

1.1 Explication des symboles



Avertissement! Lisez attentivement les consignes de sécurité. Le non-respect des précautions de sécurité peut entraîner des blessures graves ou des dommages. Conservez le mode d'emploi dans un endroit sûr.



À utiliser avec prudence lors de l'utilisation de cet article.



Prudence! Assurez-vous que le produit est mis à la terre !



Avertissement de tension électrique !



Remarque : Débranchez la fiche secteur !



Risque de noyade. Il est essentiel de veiller à ce que les enfants n'aient pas accès au spa sans surveillance. Pour prévenir les accidents, Assurez-vous que les enfants sont toujours surveillés lorsqu'ils utilisent le spa.



Prenez une douche abondante avant d'entrer dans le spa pour empêcher le pollen, les pellicules, la poussière et autres particules de pénétrer dans l'eau.



Ne laissez pas les enfants sans surveillance lorsque vous utilisez le spa. Assurez-vous que les enfants ne sont pas laissés sans surveillance près du spa. Couvrez toujours le spa avec la housse isolante fournie après utilisation.



Ne sautez pas dans le spa. Risque de blessures graves !



Pas de flamme nue ni de feu !

L'extérieur et la coque intérieure du spa peuvent encourir des conséquences irréparables s'il est fermé à des températures élevées.

1.2 Consignes de sécurité spécifiques

- Cet appareil a été construit selon l'état actuel de la technique et en tenant compte des règles de sécurité existantes. Néanmoins, ce bain à remous peut présenter un danger pour les personnes et les biens s'il est utilisé de manière inappropriée ou non conforme à l'usage auquel il est destiné ou si les consignes de sécurité et d'avertissement ne sont pas respectées.

1.2.1 Usage privé

- Ce bain à remous est destiné à un usage privé uniquement.
- **Prudence!** En tant que propriétaire de piscine, vous devez vous conformer aux lois locales et nationales concernant la sécurité des enfants, les barrières de sécurité et d'autres exigences de sécurité. Veuillez contacter l'autorité locale du bâtiment pour plus de détails.

1.2.2 Sécurité des enfants

- **Risque de noyade !** Il est important de s'assurer que les enfants n'ont pas accès au bain à remous sans surveillance.
- Pour éviter les accidents, assurez-vous que les enfants sont toujours surveillés lors de l'utilisation du spa.
- **Avertissement!** Assurez-vous que les enfants ne sont pas laissés près du spa sans surveillance.
 - Fixez une porte à fermeture automatique ou une barrière verrouillable, une clôture ou une grille pour enfant.
 - Couvrez toujours le bain à remous après utilisation.
- **Avertissement!** Ne laissez pas les enfants sans surveillance lors de l'utilisation de ce spa afin de minimiser le risque de blessure.

1.2.3 Risque d'électricité et d'électrocution

- **Avertissement!** Les travaux d'entretien et de réparation des composants électriques et le remplacement éventuel du câble d'alimentation ne peuvent être effectués que par un électricien qualifié.
- **Avertissement!** La piscine est équipée d'un disjoncteur différentiel ou disjoncteur différentiel (RCCB) à l'extrémité du câble d'alimentation. Le disjoncteur différentiel doit être vérifié avant chaque utilisation. N'utilisez pas la piscine si le disjoncteur différentiel ne fonctionne pas correctement. Débranchez la fiche secteur jusqu'à ce que l'erreur ait été détectée et corrigée. Contactez un électricien qualifié pour corriger l'erreur. Ne contournez pas et n'ouvrez pas le disjoncteur différentiel. Le disjoncteur différentiel doit être facilement accessible et visible, avec une distance minimale de 1,5 m par rapport au bain à remous.
- **Avertissement!** Le bain à remous ne doit pas être équipé d'un dispositif de commutation externe, par exemple une minuterie, ou connecté à un circuit qui est allumé et éteint par une alimentation électrique à certains moments.
- **Avertissement!** L'alimentation électrique doit répondre aux spécifications du produit. Ne branchez pas l'appareil si l'alimentation électrique n'est pas conforme aux réglementations spécifiées ! Contactez votre électricien qualifié local pour plus d'informations. Le circuit de l'appareil doit être protégé par un dispositif à courant résiduel avec un courant résiduel nominal de max. 30 mA.
- **Avertissement!** Ce bain à remous dispose d'une connexion mise à la terre pour un fil de cuivre massif mis à la terre d'un diamètre minimum de 4 mm². Une connexion à la terre doit être établie entre cet appareil et toute mise à la terre métallique à une distance de 4,92 pieds (1,5 m).
- **Attention risque d'électrocution !** N'utilisez pas de rallonge pour connecter la piscine à l'alimentation électrique.
- **Attention risque d'électrocution !** Installez la piscine à une distance d'au moins 4,92 pi (1,5

m) de toutes les surfaces métalliques. Les pièces métalliques doivent être connectées en permanence à la mise à la terre à l'aide d'un câble en cuivre massif.

- **Attention risque d'électrocution !** Il est interdit d'installer ou de faire fonctionner des appareils d'éclairage, des téléphones, des radios, des téléviseurs ou d'autres appareils électriques dans un rayon de 4,92 pi (1,5 m) du bain à remous.
- **Attention risque d'électrocution !** N'utilisez pas le bain à remous lorsqu'il pleut.
- **Avertissement!** Débranchez toujours la fiche d'alimentation avant de la nettoyer, de la retirer, de l'entretenir ou d'effectuer tout autre réglage.
- **Avertissement!** Le câble d'alimentation ne doit pas être enterré. Placez le câble de manière à ce qu'il ne puisse pas être endommagé par des tondeuses à gazon, des taille-haies ou d'autres appareils.
- **Avertissement!** Si le câble de connexion de cet appareil est endommagé, il doit être remplacé par un électricien qualifié.

1.2.4 Filtre à cartouche et puissance d'aspiration

- Si le filtre à cartouche est manquant ou défectueux, des poils longs ou des parties du corps peuvent être aspirés et pénétrer dans la conduite d'alimentation, ce qui peut entraîner de graves accidents. Les enfants, en particulier, risquent de se blesser et doivent être protégés des dangers. Prévenir les risques de blessures :
 - N'utilisez jamais le bain à remous si la cartouche filtrante est défectueuse ou n'est pas fixée.
 - Une cartouche filtrante défectueuse doit être remplacée immédiatement. Assurez-vous que seule une pièce d'origine est utilisée lors du remplacement.

1.2.5 Risques pour la santé

- **Avertissement!** La température de l'eau dans le bain à remous ne doit pas dépasser 40°C. Les températures de l'eau comprises entre 38 et 40 °C ne sont pas considérées comme nocives pour les adultes en bonne santé. Une température plus basse est recommandée pour les séjours plus longs dans le bain à remous (plus de 10 minutes) ou pour les jeunes enfants.
- **Avertissement!** Avant d'utiliser le bain à remous, la température de l'eau doit être mesurée avec un thermomètre précis, car la tolérance du thermostat est de +/- 2°C.
- **Avertissement!** Étant donné que la température plus élevée de l'eau au cours des premiers mois d'une grossesse présente un risque majeur pour l'enfant à naître, les femmes enceintes (ou les femmes susceptibles d'être enceintes) doivent régler la température de l'eau du spa à un maximum de 38 °C. Les femmes enceintes doivent toujours demander conseil à leur médecin avant d'utiliser la piscine.
- **Avertissement!** La consommation d'alcool, de drogues ou de médicaments avant ou pendant l'utilisation de la piscine peut entraîner une perte de conscience et donc une noyade.
- **Avertissement!** Les personnes qui prennent des médicaments doivent demander conseil à un médecin avant d'utiliser la piscine, car certains médicaments peuvent provoquer de la somnolence, une augmentation du rythme cardiaque ou une pression artérielle ou une circulation sanguine anormale.
- **Avertissement!** Les personnes en surpoids, souffrant de maladies cardiaques, d'hypertension ou d'hypotension artérielle, de troubles circulatoires ou de diabète doivent consulter un médecin avant d'utiliser la piscine.
- **Avertissement!** Quittez immédiatement la piscine si vous vous sentez mal à l'aise ou somnolent.
- **Avertissement!** Nettoyez et changez l'eau régulièrement pour éviter la croissance bactérienne.

1.2.6 Hyperthermie

- Un long séjour dans l'eau peut entraîner une hyperthermie (augmentation de la température corporelle). L'hyperthermie se produit lorsque la température corporelle dépasse de plusieurs degrés la valeur normale de 37 °C. Les symptômes de l'hyperthermie comprennent la somnolence, l'indifférence et une augmentation de la température corporelle. Les conséquences de l'hyperthermie peuvent être :
 - l'incapacité à reconnaître les dangers imminents ;
 - manque de sensibilisation à la chaleur ;
 - manque de sensation de chaleur en sortant du bain moussant ;
 - incapacité à quitter le bain moussant ;
 - dommages au fœtus chez les femmes enceintes ;
 - perte de conscience et risque de noyade.

1.2.7 Autres précautions

- **Avertissement!** Ce spa peut être utilisé par des enfants âgés de 8 ans et plus ainsi que par des personnes ayant des capacités physiques, sensorielles ou mentales réduites ou un manque d'expérience et de connaissances s'ils ont été supervisés ou ont reçu des instructions sur l'utilisation sûre de l'appareil et comprennent les dangers qui en résultent. Les enfants ne doivent pas jouer avec l'appareil.
- Le nettoyage et l'entretien par l'utilisateur ne doivent pas être effectués par des enfants sans surveillance.
- **Avertissement!** N'allumez pas la piscine lorsque l'eau à l'intérieur est gelée.
- **Avertissement!** Les animaux domestiques doivent être tenus à l'écart de la piscine pour éviter tout dommage.
- **Prudence!** Pour éviter d'endommager la pompe, la piscine ne doit jamais être utilisée si elle n'est pas remplie d'eau.
- **Danger!** Entrez et sortez de la piscine lentement et prudemment. Il y a un risque de glisser sur des surfaces humides.
- **Prudence!** Pour un plaisir de baignade en toute sécurité et pour éviter d'endommager les composants du bain à remous, un nettoyage professionnel de l'eau est nécessaire. Utilisez les produits d'entretien de l'eau conformément aux instructions du fabricant. N'ajoutez pas d'huile de bain ou de sels de bain à l'eau de la piscine.
- **Danger!** Couvrez la piscine lorsqu'elle n'est pas utilisée. Cela peut empêcher les enfants d'utiliser la piscine sans surveillance.
- **Prudence!** La piscine ne doit pas fonctionner à des températures inférieures à 4° C.
- **Prudence!** Le fonctionnement continu du filtre et du chauffage ne devrait pas prendre plus de 48 heures.

2. Caractéristiques techniques

Type de piscine SPA (avec éclairage LED)	CORFOU	TÉNÉRIFE	SANTORIN	BALI
Piscine SPA Type	FLORENCE	BARCELONE	ROME	BERGEN
Numéro de produit	4260627428786 / 4260627428762 4260627428779 / 4260627429165			
Puissance du moteur (chauffage)	1800 W	1800 W	1800 W	1800 W
Puissance du moteur (soufflante d'air)	600 W	600 W	600 W	600 W
Alimentation	CA 220-240V / 50Hz			
Puissance de la pompe de filtration	12 V / 30 W	12 V / 30 W	12 V / 30 W	12 V / 30 W
Débit	1400 l/h	1400 l/h	1400 l/h	1400 l/h
Taux d'augmentation de la température	1.0 -2.0°C / heure	1.0 -2.0°C / heure	1.0 -2.0°C / heure	1.0 -2.0°C / heure
Longueur du câble	5 m	5 m	5 m	5 m
Capacité d'accueil / Nombre de places assises	4 personnes	6 personnes	6 personnes	2 personnes
Capacité d'eau max.	600 L	910 L	1000 L	550L
Plage de température	20°C - 40°C	20°C - 40°C	20°C - 40°C	20°C - 40°C
Nombre de jets de massage	110	130	130	90
Taille de la piscine (externe)	154x154cm	185x185cm	Ø208cm	190x120cm
Taille de la piscine (interne)	114X114cm	145X145cm	Ø168cm	150 x 80cm
Hauteur de la piscine	65cm	65cm	65cm	65cm
Forme	carré	carré	Rond	ovale
Poids net	22 kg	26 kg (Ténérife) 28 Kg (Barcelone)	26 kg	22kg

3. Installation

3.1 Trouver un endroit sûr pour la piscine

- **Avertissement!** N'installez pas votre piscine dans l'un des endroits suivants :
 - Sous les lignes électriques ou à proximité d'installations électriques souterraines (en cas de doute, demandez conseil à votre électricien).
 - sur une surface inégale.
 - sur un balcon.
 - dans un endroit où l'eau et l'humidité peuvent causer des dommages.
 - sur les tapis ou autres matériaux endommagés par l'humidité.
 - sur une base constituée de pierres lâches et non porteuses, de blocs de bois ou d'autres matériaux qui peuvent se déplacer.
- Cela pourrait endommager la piscine qui n'est pas couverte par la garantie.

Le sous-sol doit répondre aux exigences suivantes :

- **Stable**

Le sous-sol doit être solide et capable de supporter un poids d'au moins 360 kg/m². Les tuiles de béton et les planches de bois doivent être fabriquées de manière à pouvoir supporter ce poids. Le poids total du bain à remous lorsqu'il est rempli d'eau et quatre personnes est d'environ 1200 kg.
- **Horizontale (niveau)**

Une surface horizontale est particulièrement importante. Le niveau d'eau doit toujours être horizontal. Une surface plane et horizontale assure une répartition uniforme du poids entre la surface au sol (sur laquelle repose le plus grand poids) et les murs extérieurs, qui forment un cadre autoportant et assurent la stabilité. On ne saurait trop insister sur l'importance d'un soutien au sol adéquat.
- **Système de drainage**

Il doit y avoir un système de drainage fonctionnel pour l'absorption et l'évacuation de l'eau qui déborde.

Montage à l'intérieur ou à l'extérieur :

- Si vous souhaitez assembler votre piscine à l'extérieur, assurez-vous qu'il n'y a pas d'objets pointus à proximité du spa.
- Si vous souhaitez assembler votre piscine à l'intérieur, assurez-vous que le sol est étanche et qu'il a une surface antidérapante. La pièce doit être bien ventilée pour éviter l'excès d'humidité.

ATTENTION!

N'exposez pas le SPA à la lumière directe du soleil pendant des périodes prolongées. Sachez que la lumière directe du soleil peut faire gonfler la coque extérieure du spa et la déformer de manière irréversible.

3.2 Assembler la piscine du spa

- Ouvrez la boîte et sortez la piscine pliée et les accessoires.
- N'utilisez pas d'outils à lame (couteaux, cutters, etc.) pour ouvrir l'emballage afin d'éviter d'endommager le film.
- Étape a. Posez le tapis de sol sur une surface plane et plane, exempte d'objets pointus ;

Déroulez les câbles et le bouchon situés sous le bloc moteur et retirez les matériaux d'emballage sur les tuyaux.

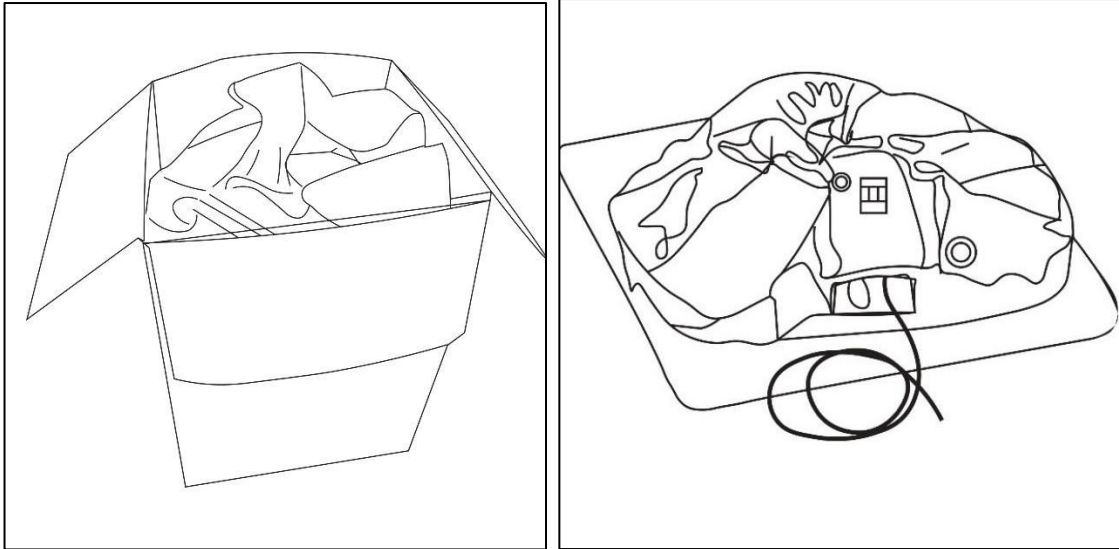

- b. Ouvrez la sortie d'air sur le dessus de l'élément chauffant du filtre du bain à remous et vissez le tuyau de remplissage.

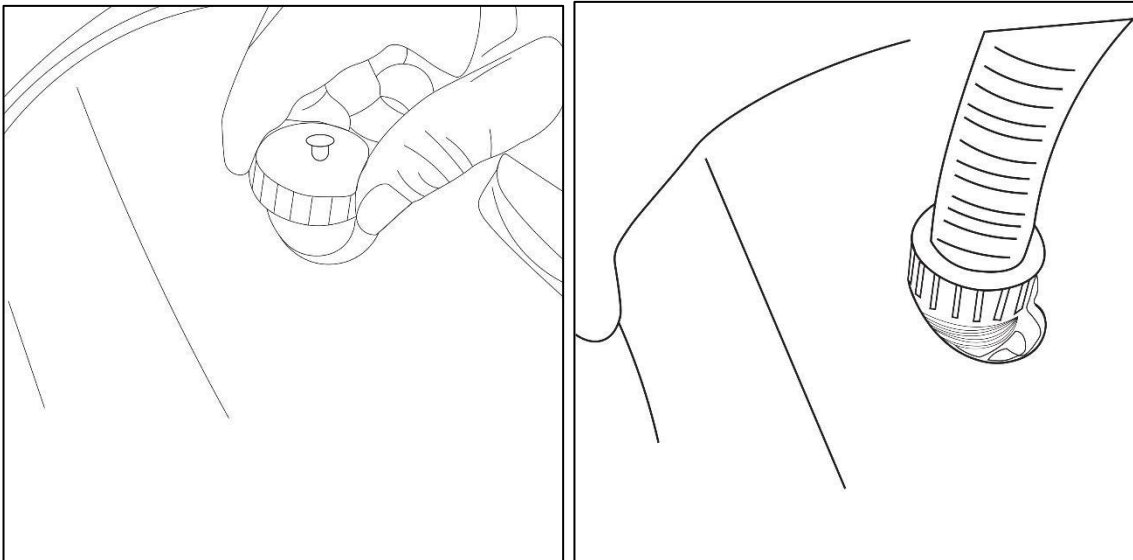

- c. Ouvrez la vanne d'air sur le couvercle du bain à remous et fixez le tuyau de remplissage à la vanne.

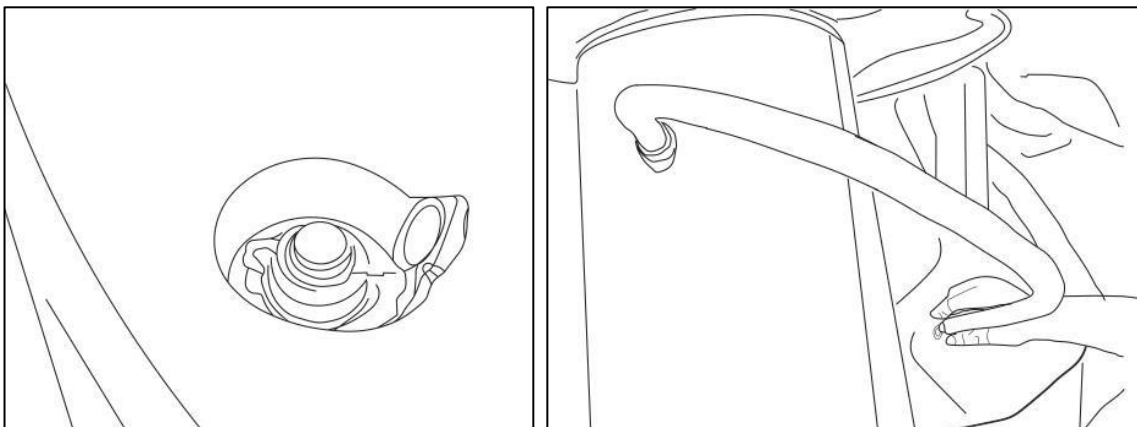

- d. Gonflez maintenant le bain à remous en appuyant sur le bouton BUBBLE du panneau de commande.
- e. Lorsque la piscine est correctement gonflée, appuyez à nouveau sur le bouton BUBBLE pour arrêter le gonflage.



ATTENTION!

Le spa ne doit être gonflé que jusqu'à ce que le bord supérieur puisse encore être enfoncé par la paume de votre main (environ 4 à 5 cm).



- f. Retirez le tuyau de remplissage et revissez la sortie d'air et la vanne d'air.
- **Prudence!** Veillez à ne pas trop gonfler la piscine. Si vous souhaitez remplir d'air un bain à remous rempli d'eau, vous devez d'abord appuyer sur le bouton BUBBLE pendant 2-3 minutes. Ensuite, vous pouvez effectuer le remplissage d'air selon l'étape b-f.
- **Avec le modèle de lumières LED :** veuillez insérer une bande LED avant de remplir l'eau. (Veuillez passer à la 3.3 installer le kit d'éclairage LED) ;
- **Modèle sans éclairage LED :** remplissez d'eau fraîche du robinet jusqu'au niveau d'eau marqué. (S'il vous plaît diriger vers 3.4 remplir l'eau douce dans votre piscine)

3.3 Installation de lumières LED (le cas échéant)

- Type de piscine SPA sans kit d'éclairage LED s'il vous plaît dirigez vers 3.4 ;
- Le kit d'éclairage LED est en livraison et adapté au type : CORFOU TENERIFE SANTORIN BALI
- Vérifiez l'étendue de la livraison pour la télécommande, l'adaptateur secteur et le rouleau LED.



- Une fois le spa complètement gonflé, retournez-le. Déroulez complètement la bande LED. Passez-le dans les languettes au fond de la piscine, **en commençant par l'unité de contrôle**.

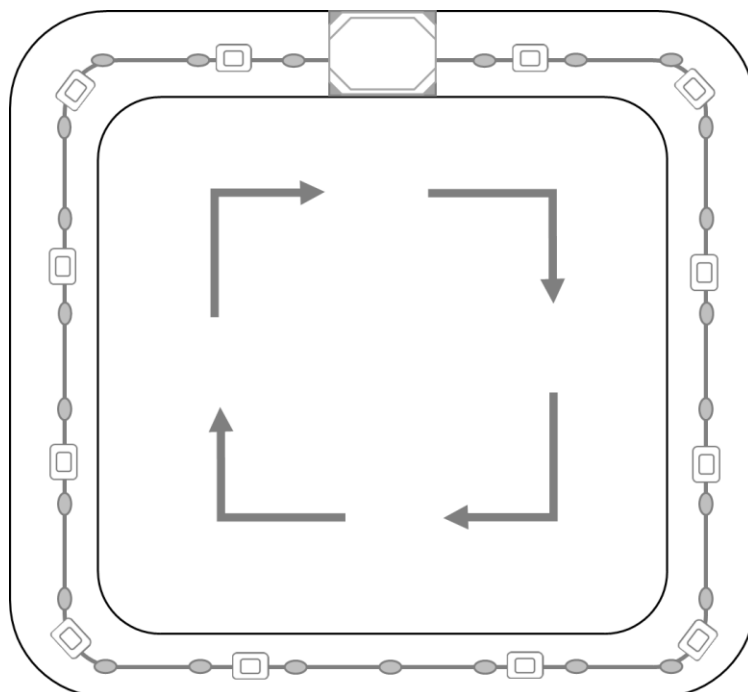

PRUDENCE! Assurez-vous que l'éclairage n'est PAS serré entre les boucles.

Ils doivent être installés de manière lâche, avec un excès de LED pour se déplacer entre les boucles de rétention à la base du spa.

Cela réduit la contrainte sur la bande et permet à la bande d'éclairage de se dilater lorsqu'elle est remplie d'eau.

- Pour alimenter le produit, connectez la fiche au connecteur de l'adaptateur secteur. Faites attention à la rainure dans le bouchon. Sécurisez ensuite la connexion en serrant le capuchon à vis du bouchon.

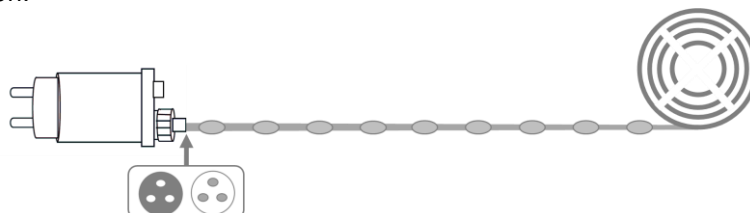

- Différentes couleurs, luminosités et modes peuvent être sélectionnés à l'aide de la **télécommande** ou de l'interrupteur de l'adaptateur secteur.

- Utilisation de la télécommande

Nombre	Fonction
1	Luminosité +/-
2	Marche/Arrêt
3	Le monochrome passe à la couleur suivante
4	Le monochrome passe au mode suivant
5	Vitesse +/-
6	Minuteur
7	Direction des courses hippiques
8	Cycle du mode de collecte
9	Sensibilité de la commande vocale +/-
10	Mode fixe

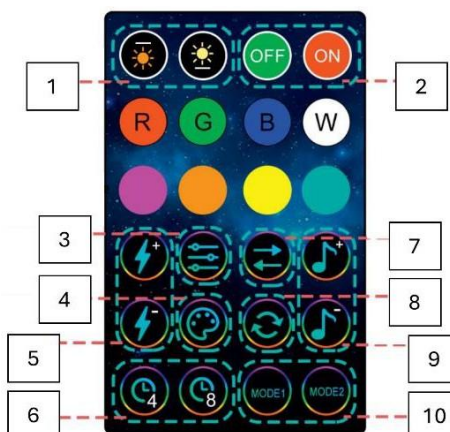

3.4 Remplissez la piscine du spa avec de l'eau

- Assurez-vous que le cordon d'alimentation se trouve à l'extérieur de la piscine et qu'il n'est pas connecté à l'alimentation électrique.
- Vissez la cartouche filtrante sur l'entrée d'eau de la paroi du bain à remous en la tournant dans le sens des aiguilles d'une montre.

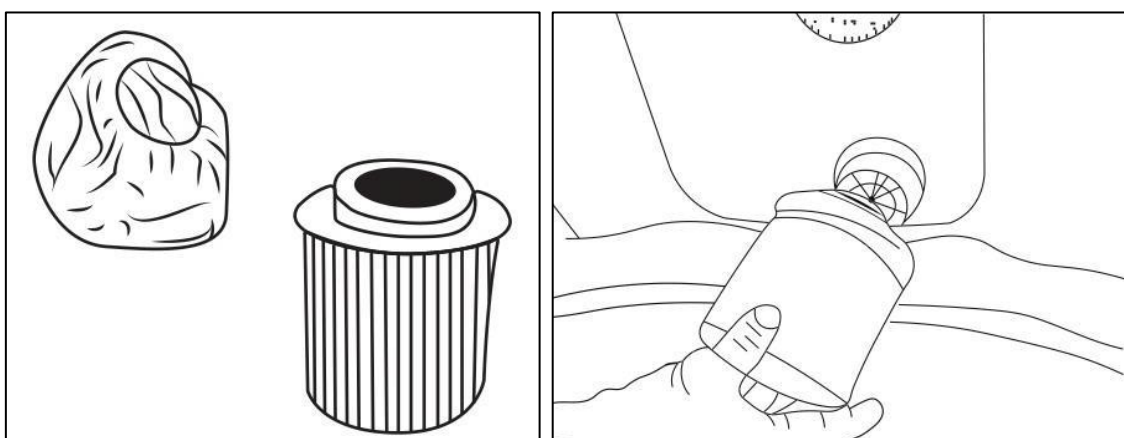

- Remplissez le bain à remous avec un tuyau d'arrosage jusqu'à ce que le niveau d'eau imprimé sur la paroi du bain à remous soit atteint.
- Ne remplissez pas trop d'eau, car le niveau de l'eau augmentera toujours lorsque les gens entreront dans la piscine.
- N'utilisez pas d'eau de pluie ou d'eau de surface.
- N'utilisez pas d'eau de mer ou d'eau salée.

ATTENTION!

Assurez-vous que le filtre n'est pas trop serré car cela peut provoquer un bruit fort et/ou faire fluctuer la jauge de température.

3.5 Connectez le spa au secteur

- **Avertissement!**
Respectez les réglementations régionales (en cas de doute, veuillez contacter votre fournisseur d'électricité ou votre électricien qualifié).
La connexion à l'alimentation électrique nécessite une connexion permanente à son propre groupe d'alimentation qui n'est partagé avec aucun autre appareil. Ce groupe d'alimentation doit être équipé d'un fusible de 16 A et le circuit doit être équipé d'un disjoncteur différentiel (30 mA).
Ne branchez pas la piscine à l'alimentation électrique si elle n'est pas remplie d'eau.
- **Prudence!** Cette piscine est équipée d'une prise équipée d'un disjoncteur différentiel ou d'un disjoncteur différentiel (RCD). En cas de courant de fuite, l'alimentation électrique est automatiquement interrompue pour vous protéger d'un choc électrique.
- Assurez-vous que l'appareil fonctionne correctement en exécutant la séquence de test suivante :
 - Insérez la fiche d'alimentation directement dans la prise fixe.
 - Appuyez sur le bouton RESET, l'affichage de fonctionnement devrait maintenant s'allumer.
 - Appuyez sur le bouton TEST, l'affichage de fonctionnement devrait maintenant s'éteindre.
 - Appuyez sur le bouton RESET pour utiliser l'appareil.
- N'utilisez pas l'appareil si la séquence de test ci-dessus a échoué. Si cela se produit, éteignez l'appareil et contactez le fabricant ou un entrepreneur en électricité professionnel.
- La fiche doit être retirée de la prise pour débrancher l'appareil de l'alimentation électrique.
- La température ambiante doit être comprise entre -25°C et 40°C.
- L'appareil ne doit pas être utilisé à proximité d'un champ magnétique puissant.
- L'appareil ne doit pas tomber ou être exposé à l'humidité.
- Demandez conseil au fabricant ou à un électricien professionnel si l'appareil déclenche un défaut ou si la séquence de test ne fonctionne plus correctement.
- **AVERTISSEMENT!** Les travaux d'entretien et de réparation des composants électriques ainsi que le remplacement éventuel de l'interrupteur de sécurité ne peuvent être effectués que par un électricien qualifié.
- **AVERTISSEMENT !** N'essayez pas de connecter ou de débrancher la fiche d'alimentation lorsque vous êtes dans l'eau ou avec les mains mouillées.
- **Prudence! L'utilisation d'une fiche équipée d'un disjoncteur différentiel ne remplace pas les exigences de base en matière de sécurité électrique et une alimentation électrique correctement installée.**

4. Opération

4.1 Avant d'utiliser la piscine pour la première fois

- Avant d'utiliser le SPA pour la première fois, assurez-vous que :
 - Il y a suffisamment d'eau dans la piscine.
 - Rien ne peut bloquer l'écoulement de l'eau dans les tuyaux.

4.2 Panneau de commande

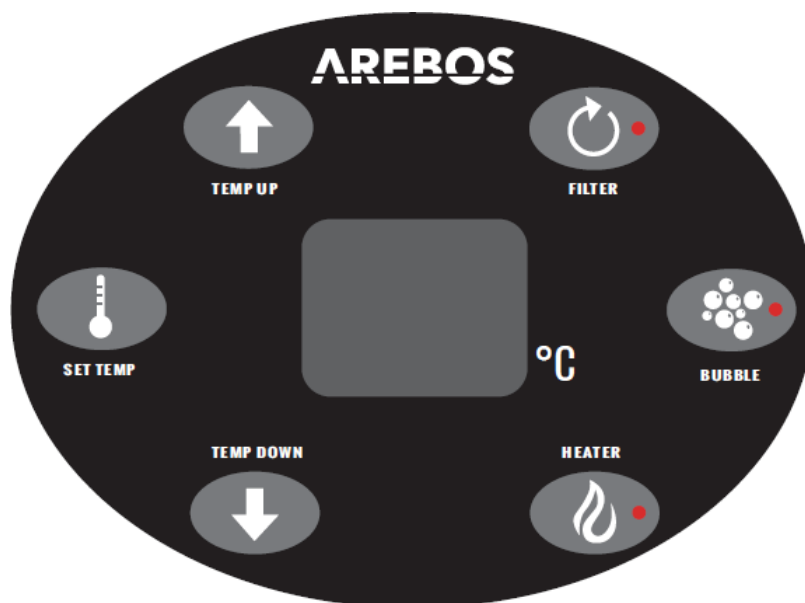

4.2.1 Bouton FILTRE

- **Bouton ON/OFF pour le système de filtration.**
- Appuyez sur ce bouton et la pompe de filtration commence à fonctionner et le voyant rouge s'allume. Appuyez à nouveau et la pompe cesse de fonctionner et la lampe s'éteint.
- **REMARQUE :** La pompe de filtration ne s'arrête pas automatiquement. Si la température de l'eau descend en dessous de la température préréglée, le système de chauffage se remet en marche.
 - Si le système de chauffage ne s'allume pas automatiquement, éteignez le chauffage en appuyant sur « HEATER », puis le filtre s'éteindra automatiquement après 2 minutes pour éviter que la saleté ne obstrue le système de filtration.
- Après une durée totale de filtrage de 168 heures, les lettres « FC » apparaissent à l'écran, accompagnées d'une tonalité d'avertissement. Le voyant de fonctionnement du filtre est toujours allumé, mais la pompe de filtration est éteinte. Le chauffage est également éteint.
- L'affichage « FC » et la tonalité d'avertissement devraient vous rappeler de remplacer la cartouche filtrante.
- Ce n'est qu'en appuyant sur le bouton 'FILTER' que le voyant de contrôle du fonctionnement du filtre s'éteint et que l'avertissement (« FC » sur l'écran et la tonalité d'avertissement) s'éteint à nouveau. Tous les boutons reviennent alors à leur état de fonctionnement normal et la température actuelle de l'eau s'affiche.

4.2.2 Bouton BUBBLE

- **Bouton ON/OFF pour le système de jet.**
- Appuyez sur ce bouton et le système de jet commence à fonctionner et le voyant rouge s'allume. Le système de jet s'arrête automatiquement après 20 minutes de fonctionnement. S'il y a encore un besoin, attendez 10 minutes, puis appuyez à nouveau sur le bouton BUBBLE.
- Les jets d'air peuvent être arrêtés ou redémarrés à tout moment pendant le cycle de 20 minutes.

4.2.3 Bouton HEATER

- **Bouton ON/OFF pour le système de chauffage.**
- Appuyez sur ce bouton et le système de chauffage commence à fonctionner et le voyant LED rouge s'allume. Dans le même temps, le voyant rouge du bouton Filtre s'allume et la pompe de filtration commence à fonctionner. C'est normal car le chauffage n'est pas possible sans la

- pompe de filtration.
- Pour éteindre le système de chauffage, appuyez à nouveau sur le bouton HEATER et le voyant rouge s'éteint.
 - Lorsque la température pré-réglée est atteinte, le système de chauffage cesse de fonctionner tandis que le voyant de chauffage reste allumé. Dans le même temps, la pompe de filtration continue de fonctionner.
 - Lorsque la température de l'eau descend en dessous de la température prédéfinie, le système de chauffage et la pompe de filtration recommencent à fonctionner. La LED de contrôle du filtre se rallume.
 - Si le système de chauffage ne redémarre pas automatiquement, éteignez à la fois le système de chauffage et la pompe de filtration en appuyant sur les boutons « HEATER » et « FILTER » et les deux voyants rouges s'éteignent.
 - **Important!** Installez toujours fermement le couvercle sur le spa après utilisation pour minimiser les pertes de chaleur lors du chauffage de l'eau pour une bonne isolation thermique. Rangez la housse dans un endroit approprié où elle n'est pas contaminée ou endommagée.
 - **Remarque :** Le capteur de température intégré fonctionne avec une précision de +/- 2°C. En fonction de la température de l'eau réglée, il se peut donc que le chauffe-eau / pompe ne s'allume pas immédiatement mais avec un retard. Il ne s'agit pas d'un dysfonctionnement.
 - **Remarque :** Si la température ambiante est inférieure à 10 °C, le radiateur fonctionne plus lentement que la normale. Toutes les fonctions SPA sont bloquées à une température ambiante inférieure à 0°C. Le fonctionnement du système de chauffage ou d'autres fonctions à des températures inférieures à zéro peut causer des dommages irréversibles aux conduites d'eau et aux composants électriques à l'intérieur du bloc moteur.

4.2.4 Bouton SET TEMP

- **Bouton de réglage de la température.**
- La température actuelle de l'eau s'affiche à l'écran.
- Appuyez sur le bouton SET TEMP et les chiffres à l'écran commenceront à clignoter. Pour régler la température souhaitée, appuyez sur le bouton fléché correspondant.
TEMP UP : bouton pour augmenter la température.
TEMP DOWN : bouton pour abaisser la température.
- La température peut être réglée dans la plage de 20 à 40 °C.
- Lorsque vous avez réglé la température, appuyez à nouveau sur le bouton TEMPERATURE pour confirmer le nouveau réglage.
- **Remarque :** Cela peut prendre entre 12 et 24 heures avant que l'eau n'atteigne la température requise. La température ambiante et la température de l'eau du réseau influent sur le temps nécessaire pour chauffer l'eau. La température de l'eau baisse à chaque fois que le chauffage est éteint sur le SPA. veuillez attendre un peu de temps que l'eau se réchauffe avant d'utiliser le SPA la prochaine fois.

4.2.5 Mode FP (protection contre le gel)

Pour éviter d'endommager votre pompe et votre système de chauffage par temps froid, votre spa AREBOS est équipé de la technologie de protection contre le gel. Celle-ci est activée manuellement si nécessaire. Cela aidera à empêcher l'eau dans le système de geler.

Le spa AREBOS ne doit être conservé à l'extérieur pendant les mois les plus froids que si la fonction de protection contre le gel a été activée. Le non-respect de cette consigne pourrait entraîner le gel de l'eau dans la pompe et le système de chauffage, causant des dommages irréparables, annulant ainsi votre garantie.

- **Pour activer la fonction FP,**

Appuyez sur le bouton « température », puis appuyez sur le bouton « bas », une fois que l'affichage atteint 20, appuyez à nouveau sur le bouton « bas » pour entrer en mode FP. Le mode FP signifie

MODE DE PROTECTION CONTRE LE GEL. Dans ce mode, la pompe de filtration fonctionne tout le temps. Les commandes seront désactivées.

REMARQUE : Lorsqu'elle est activée, la protection contre le gel activera le filtre et le chauffage et maintiendra la température de l'eau à 5 °C pour aider à empêcher l'eau de geler à basse température.

- **Pour désactiver la fonction FP,**

Appuyez sur le bouton « température », puis appuyez sur le bouton « haut ». Le panneau montre 20. Le filtre et le chauffage seront désactivés et tous les contrôles seront réactivés.

5. Nettoyage, entretien et stockage

5.1 Vidange de l'eau

- Vous avez les options suivantes pour vidanger l'eau du bain à remous.
- **Méthode 1 :**
Coupez l'alimentation.
Laissez une pompe submersible entrer dans le bain à remous et utilisez-la pour pomper l'eau.
Ne rebranchez pas la piscine à l'alimentation électrique tant qu'elle n'est pas remplie d'eau.
- **Méthode 2 :**
Coupez l'alimentation.
Dévissez l'embout de la sortie d'eau situé en dessous sur l'élément chauffant du filtre du bain à remous et vissez le tuyau de remplissage.

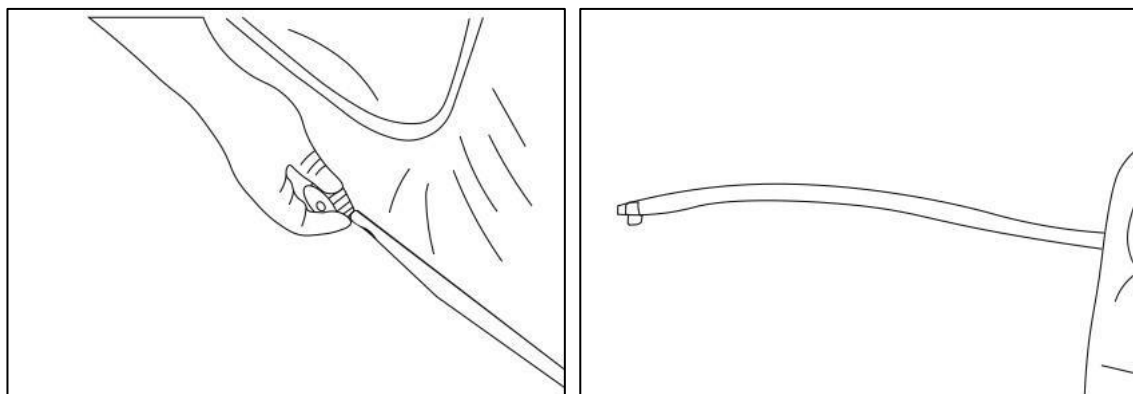

Retirez ensuite le bouchon en plastique à l'intérieur. Maintenant, l'eau peut s'écouler.

Lorsque le spa n'a plus d'eau, appuyez sur le bouton BUBBLE pendant 2 à 3 minutes pour vidanger l'eau dans la conduite d'air.

Lorsque l'eau est complètement évacuée, retirez le tuyau de remplissage et refermez les deux sorties.

- **Prudence!** L'eau drainée peut contenir des résidus chimiques et/ou d'autres composants non hygiéniques, qui peuvent avoir un impact négatif sur la santé et l'environnement. Consultez les réglementations de votre autorité locale pour savoir comment vous pouvez éliminer les eaux usées de manière sûre et responsable.
Pour éviter la croissance de bactéries indésirables, assurez-vous qu'il n'y a plus d'eau dans la piscine.

5.2 Cartouche filtrante

- Pour des performances optimales de votre spa, vérifiez et nettoyez la cartouche filtrante après chaque utilisation du SPA pour éliminer les petites particules et les résidus.
- Pour continuer à profiter de votre spa. Nous vous suggérons d'avoir 2-3 cartouches filtrantes disponibles.
- Changez la cartouche filtrante tous les 3 jours. Il en va de même si le SPA n'est pas utilisé pendant plusieurs jours. La cartouche filtrante doit être régulièrement nettoyée ou retirée pendant la période de non-utilisation, car l'ajout de produits chimiques pourrait provoquer la floculation du papier de la cartouche filtrante.
- **Comment changer la cartouche filtrante :**
 - Assurez-vous que la fiche secteur a été débranchée de l'alimentation électrique.
 - Dévissez la cartouche filtrante en la tournant dans le sens inverse des aiguilles d'une montre.

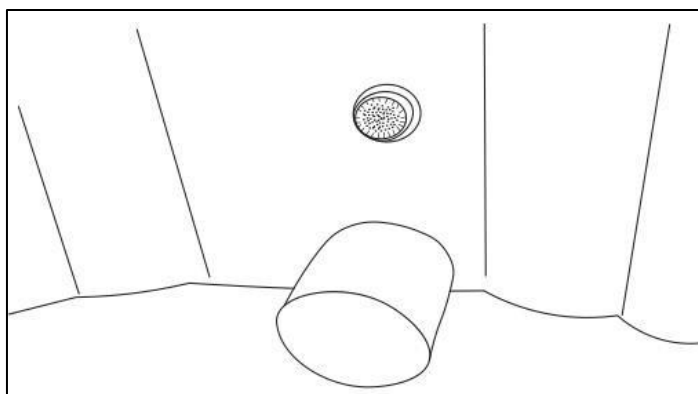

- Retirez le couvercle de la cartouche filtrante.

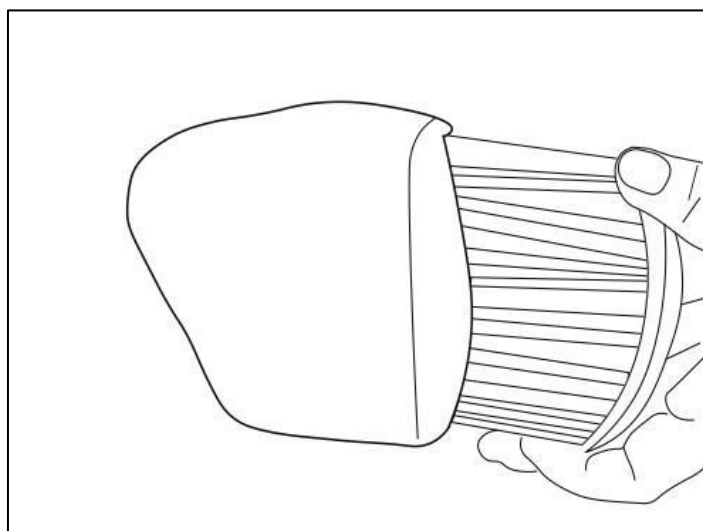

- La cartouche filtrante peut être rincée à l'aide d'un tuyau d'arrosage et réutilisée. Cependant, si la cartouche filtrante est sale et décolorée, la cartouche filtrante doit être remplacée.

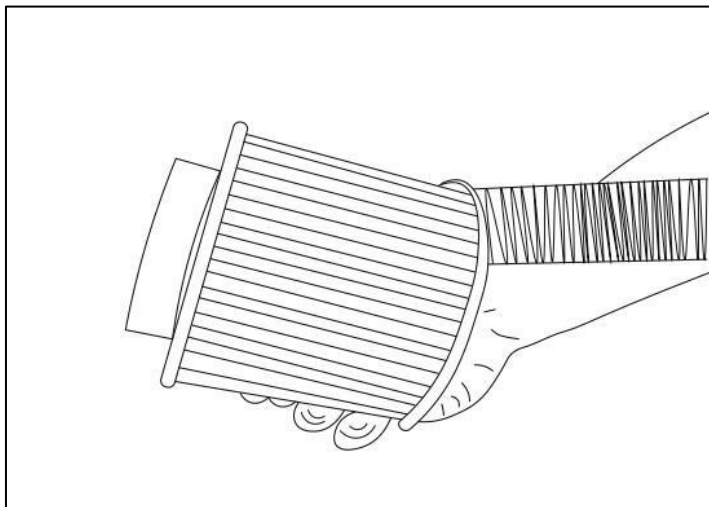

- Placez le couvercle de la cartouche filtrante sur la nouvelle cartouche filtrante et vissez-le en le tournant dans le sens des aiguilles d'une montre.

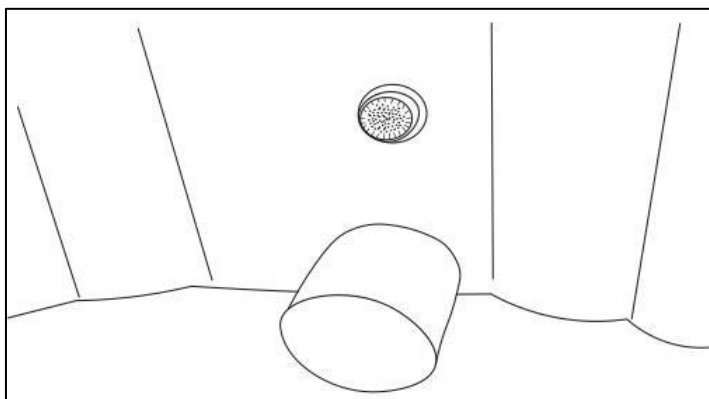

- **CONSEILS** : La cartouche filtrante devra éventuellement être changée. Cependant, les filtres sales ou contaminés n'ont pas besoin d'être jetés immédiatement. Pour prolonger la durée de vie du filtre :
 - **Dans un lave-vaisselle vide** : en le mettant sur un cycle rapide à l'aide d'une pastille pour lave-vaisselle.
 - **dans une machine à laver** : Placez vos filtres à l'intérieur d'une taie d'oreiller ou d'une serviette et faites fonctionner la machine sur un cycle rapide en utilisant un détergent normal. Le but de mettre le filtre à l'intérieur d'une taie d'oreiller / tour est de réduire le bruit.
- **CONSEILS** : Des particules plus petites (pollen, poussière, etc.) peuvent se déposer à la surface de l'eau, qui ne coulent pas et peuvent être aspirées par la cartouche filtrante. Allumez la BUBBLE pendant environ 5 à 10 secondes afin que les particules puissent se disperser dans l'eau et être ensuite aspirées par la cartouche filtrante.

5.3 Traitement de l'eau

- Pour assurer le confort et la sécurité des utilisateurs de la piscine, les paramètres de l'eau doivent être bien équilibrés. La teneur en minéraux de l'eau est en constante évolution et

peut être directement affectée par les personnes présentes dans l'eau, les produits de traitement de l'eau et par l'évaporation. Des écarts par rapport aux valeurs souhaitées peuvent provoquer des dépôts qui peuvent endommager la piscine.

- Comme le volume d'eau est relativement faible, il est difficile de maintenir des valeurs constantes. Il est donc important de respecter les points suivants :
 - Commencez le traitement de l'eau immédiatement après avoir rempli la piscine. L'alimentation électrique doit être assurée à partir de ce moment, afin que la filtration puisse être démarrée immédiatement.
 - Vérifiez les paramètres d'eau suivants et ajustez-les comme suit :
Valeur pH : 7,2 – 7,8
Chlore libre 3 à 5 ppm Alcalinité totale : 80 – 120 mg/l
- Les valeurs indiquées doivent être vérifiées régulièrement, au moins deux fois par semaine, et avant chaque utilisation de la piscine.
- Utilisez un bon ensemble de test clairement lisible pour ces tests.
- Utilisez des produits de traitement de l'eau pour corriger et ajuster les valeurs.
- Si la piscine est utilisée régulièrement, l'eau doit être complètement changée au moins tous les deux mois.
Si la piscine est utilisée de manière plus intensive, l'eau doit être changée plus fréquemment.
- **Prudence!** Si le pH et la teneur en chlore ne sont pas corrigés, cela peut avoir un impact négatif sur la durée de vie des composants.
- **Prudence!** N'utilisez jamais de parfums. Ces agents à base d'huile peuvent provoquer des dépôts et des fuites.

5.4 Produits de traitement de l'eau

- Ajoutez toujours le traitement de l'eau au milieu de la piscine. Les jets d'air et le chauffage doivent être allumés pour obtenir un effet de traitement optimal. L'utilisation de produits de traitement de l'eau dans l'eau froide n'a presque aucun effet. Conservez les produits de traitement de l'eau dans un endroit frais et sec, inaccessible aux enfants.
- Pour la désinfection de l'eau du SPA, vous avez le choix entre différentes méthodes. Utilisez toujours un flotteur doseur pour le dosage pendant l'entretien de l'eau du SPA - de cette façon, vous évitez le risque de taches d'eau de Javel ou de formation de trous sur la surface du SPA.
- **Important :** Retirez toujours le flotteur doseur lors de l'utilisation du SPA.
- **Bandelettes**
Des bandelettes de test sont disponibles et peuvent être utilisées pour mesurer la valeur du pH, la teneur en chlore et l'alcalinité.
- **Granulés / pastilles de chlore**
Augmentez la teneur en chlore. Après avoir utilisé des granulés ou des comprimés de chlore, vous devez attendre au moins 7 heures avant de pouvoir tester à nouveau l'eau. Les effets complets du traitement ne peuvent être déterminés qu'après cette période d'attente.
- **pH plus granulés**
Augmente la valeur du pH.
- **pH moins granules**
Diminue la valeur du pH.

5.5 Nettoyage de la piscine

- Le nettoyage du SPA ne nécessite aucun soin ou entretien particulier. Enlevez la saleté avec du savon. De l'eau, un chiffon humide et une brosse douce, si nécessaire. N'utilisez jamais de

brosses dures ou de produits de nettoyage et de récurage abrasifs.

5.6 Réparations

- Si la paroi de la piscine présente de petits trous ou des perforations, ceux-ci peuvent être réparés de manière sûre et invisible avec les patches de réparation fournis avec la piscine.
 - Nettoyez et séchez soigneusement la zone à réparer.
 - Étalez l'adhésif uniformément sur le dos du patch de réparation et appuyez le patch sur la zone endommagée.
 - Lissez la surface pour éliminer les bulles d'air.

5.7 Entreposage hivernal

- Vidangez toute l'eau de la piscine.
- Retirez la cartouche filtrante.
- Nettoyez et séchez le SPA et les accessoires.
- Expulsez tout l'air de la piscine.
- Repliez la piscine sans serrer, en évitant les coins pointus pour éviter les dommages.
- Rangez la piscine dans un endroit sec et à l'abri du gel.
- L'emballage d'origine peut être utilisé pour le stockage.

- **Prudence**

Le plastique peut devenir cassant et fragile lorsqu'il est exposé à des températures inférieures à zéro.

Le gel peut gravement endommager la piscine. Un entreposage hivernal inadéquat peut annuler la garantie.

Le fabricant décline toute responsabilité pour les dommages causés à la piscine et à ses composants par l'utilisation d'agents antigel.

6. Dépannage

- Vous trouverez ici des conseils utiles pour vous aider à identifier et à remédier à certaines des pannes les plus fréquentes.

Problème	Cause	Solution
Le système jet/bulle ne fonctionne pas.	<ul style="list-style-type: none"> - Surchauffe de la pompe à air. - Problèmes avec l'unité de filtre / bulle / chauffage. 	<ul style="list-style-type: none"> - Attendez que la pompe à air ait refroidi, puis appuyez sur le bouton BUBBLE pour activer la fonction. - Veuillez appeler notre service clientèle si la fonction jet ne peut pas être réactivée.
Le système de chauffage ne fonctionne pas.	- La température est réglée trop bas.	- Réglez une température plus élevée (20-40°C).
	- La cartouche filtrante est sale.	- Remplacez la cartouche filtrante.
	La température de l'eau est toujours dans la tolérance plage de la sonde de température (+/- 2°C)	Le système de chauffage ne s'allume pas immédiatement, mais après un certain délai.
	- Le niveau de l'eau est trop bas.	- Faites l'appoint d'eau.
	- La saleté s'accumule à l'intérieur du moteur	Retirez la cartouche filtrante ; alors Placez le tuyau d'eau à la sortie d'eau et collectez les particules de saleté au niveau du raccord du filtre à l'aide d'un sac en tissu pour rincer le moteur.
	- L'élément chauffant est peut-être défectueux.	- Contactez notre service client.
	- Tension d'alimentation trop basse ou fréquence incorrecte	- Contactez un électricien qualifié.
Le système de filtration ne fonctionne pas.	- La cartouche filtrante est sale.	- Remplacez la cartouche filtrante.
	- le niveau de l'eau est bas	- faire l'appoint d'eau
	- Problèmes avec le filtre/l'unité de chauffage	- Contactez notre service client.
La pompe de filtration est bruyante.	- La cartouche filtrante ou le couvercle du filtre est sale.	- Remplacez la cartouche filtrante
	- le couvercle du filtre est sale	- Nettoyez le couvercle du filtre
	- Le niveau de l'eau est trop bas.	- Faites le plein d'eau.
Fuite d'air.	- Déchirure ou	- Utilisez le kit de réparation fourni.

	perforation	
	- Le capuchon de la soupape d'air est desserré	- Serrez le capuchon de la soupape d'air
	- Chute soudaine de la température extérieure/ambiante	- Remplissez le spa conformément au chapitre 3.2.
Fuite d'eau	- Le bouchon de vidange d'étanchéité au fond du spa est desserré.	- Nettoyez le bouchon d'étanchéité et pressez-le fermement dans le drain.
Déformation	- en raison d'un rayonnement solaire partiel ou total	- Assurez-vous que la baignoire spa n'est pas exposée à la lumière directe du soleil à l'extérieur.
L'eau n'est pas propre.	- Temps de filtration insuffisant.	- Augmenter le temps de filtration
	- La cartouche filtrante est sale.	- Remplacer / nettoyer la cartouche filtrante
	- Traitement de l'eau incorrect.	- Lisez les instructions du fabricant du produit chimique.
La lumière LED ne fonctionne pas. (S'il y a lieu)	- Les onglets transparents dans la télécommande ne sont pas supprimés.	- Assurez-vous d'avoir retiré la languette d'effacement de la télécommande.
	- Mauvaise installation sur le récepteur.	- Vérifiez que les points de connexion sont correctement alignés sur le récepteur
	- La pile de la télécommande ne fonctionne pas.	- remplacer 1 x 3v CR2025 nouvelle pile au lithium
	- l'éclairage LED est trop serré entre les boucles.	- Remettez les lumières LED en place sans serrer pour permettre au spa de se dilater une fois rempli d'eau. Assurez-vous que la position de la LED fait face à la base de la piscine.

Messages de code d'erreur :

<p>Code d'erreur : HL</p>	<p>- Il y a un blocage, empêchant l'eau de circuler autour de la pompe et du système de chauffage. Le blocage peut être causé par un filtre sale, une roue bloquée ou une accumulation de calcaire, surtout si vous vivez dans une région où l'eau est dure.</p> <p><i>Cela entraînera l'enregistrement d'une lecture de température plus élevée que la température réglée.</i></p>	<p><u>Vérifier le débit d'eau :</u> Vérifiez le débit d'eau de la sortie du filtre en plaçant votre main à 6-8 pouces de la sortie. Vous devriez sentir l'eau s'écouler à travers la vanne de sortie. Si le débit est faible ou inexistant ou si votre piscine fait un bruit de grincement, veuillez suivre les étapes suivantes :</p> <ol style="list-style-type: none"> 1) Assurez-vous que votre filtre est propre et qu'il n'a pas besoin d'être remplacé. 2) Le couvercle du filtre doit être rincé sous un robinet pour être nettoyé en profondeur. 3) Assurez-vous que le filtre n'est pas trop serré. <p><i>Si vous avez essayé ci-dessus, et que votre spa n'est pas chauffé. Veuillez suivre les étapes suivantes :</i></p> <ol style="list-style-type: none"> 1. Éteignez le chauffage et le filtre. 2. Retirez le couvercle du filtre et le filtre. 3. Placez le couvercle du filtre sur l'entrée du filtre et utilisez un élastique pour maintenir le couvercle du filtre en place (pour empêcher les débris de pénétrer dans la pompe) 4. Appuyez sur le bouton « Chauffage » et réinitialisez la température. 5. Si la température commence à augmenter et se maintient, il est probable que votre filtre ait besoin d'être remplacé. <p><u>Blocage de la roue ou débris</u> Si un spa est utilisé sans filtre ou si des débris ont été aspirés dans le moteur, cela peut provoquer le grippage de la roue de la pompe à eau. Nous vous conseillons de suivre les étapes ci-dessous pour vérifier s'il y a des problèmes.</p> <ol style="list-style-type: none"> 1. Éteignez le spa au niveau du secteur. 2. Vidangez l'eau du spa. 3. Retirez le filtre et le couvercle de protection du filtre. 4. Effectuez un contrôle visuel de la sortie à l'intérieur et à l'extérieur - vérifiez qu'il n'y a rien qui pourrait obstruer l'écoulement de l'eau. <p><u>Blocage du calcaire</u> De nombreuses régions ont de l'eau dure, ce qui provoque une accumulation de calcaire dans les appareils domestiques. Nous vous</p>
----------------------------------	---	---

		<p>recommandons d'effectuer une routine de détartrage dans votre programme d'entretien de spa :</p> <ol style="list-style-type: none"> 1. Éteignez le spa au niveau du secteur. 2. Retirez le filtre et le couvercle de protection. 3. Placez votre tuyau d'arrosage contre les trous d'entrée et de sortie du filtre. 4. Faites couler de l'eau propre dans le système, ce qui aide à éliminer les débris ou le calcaire. 5. Utilisez un filet pour recueillir et éliminer les particules libres de l'eau. 6. Pour réduire les effets de l'accumulation de calcaire, assurez-vous que le détartrage de l'eau est utilisé chaque semaine pour éviter la formation et l'accumulation de tartre <p>Si vous avez effectué toutes les étapes ci-dessus et que le problème persiste, veuillez contacter l'équipe du service client qui pourra organiser une réparation.</p>
Code d'erreur : SH	- Dysfonctionnement du circuit imprimé ou de la température capteur.	Veuillez contacter notre service client afin que nous puissions organiser une réparation.
Code d'erreur : FC	Le système de filtration a fonctionné pendant environ 168 heures, vous conseillant de vérifier votre filtre. Les boutons de pompe et de chauffage seront désactivés.	<p>– Assurez-vous que le filtre est propre et changez-le si nécessaire.</p> <p>- Appuyez sur le bouton « Filtre » et le code d'erreur FC disparaîtra. La température de l'eau s'affichera et toutes les fonctions reviendront à la normale.</p>
Code d'erreur : SL	- Filtre bloqué ou sale - Basse température ambiante. Lorsqu'il fait froid, le code SL peut apparaître. Cela est probablement dû au fait que le tuyau et le radiateur sont trop froids pour fonctionner.	<p>– Assurez-vous que le filtre est propre et changez-le si nécessaire.</p> <p>- Versez de l'eau chaude ou tiède dans le spa (soit à l'aide d'un tuyau d'eau chaude, soit à l'aide de seaux d'eau chaude/tiède).</p> <p>- Versez de l'eau tiède dans la sortie supérieure</p>
Code d'erreur : FP	-Mauvais fonctionnement en mode FP -Dysfonctionnement du panneau de commande	<p>-Appuyez sur le bouton « température », puis appuyez sur le bouton « haut ». Le panneau affiche 20, puis le spa revient à l'état normal.</p> <p>-Si le panneau continue d'entrer lui-même en mode FP après avoir effectué l'étape 1 ci-dessus), il y a un dysfonctionnement du panneau de commande. Remplacez le panneau de commande (control panel).</p>

Une explication du bouton de réinitialisation manuelle sur la coque extérieure du spa :

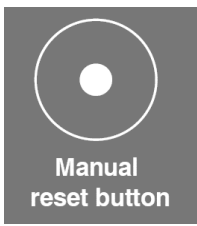
Explication	Cause	Solution
 <p>Manual reset button</p>	<p>Lorsque la température de l'élément chauffant dans le bloc moteur est supérieure à 47 °C, l'appareil arrête de chauffer. Ce bouton de réinitialisation manuelle fait partie de la protection contre la surchauffe.</p>	<ul style="list-style-type: none"> - Appuyez sur le bouton de réinitialisation manuelle de la piscine après 15 à 20 minutes d'attente. Vous entendrez un « clic » et tenterez de redémarrer l'appareil. - Si vous n'entendez pas de « clic » lorsque vous appuyez sur le bouton ou si l'appareil ne redémarre pas. Veuillez contacter notre service clientèle.

Autres questions fréquemment posées :

Problème	Cause	Solution
<p>La température n'augmente pas.</p>	<p>- Un filtre sale et du calcaire peuvent affecter les performances globales et la fonction de chauffage de votre spa.</p>	<ol style="list-style-type: none"> 1. Éteignez le spa au niveau de la prise secteur. 2. Retirez la fiche RCD de la prise. 3. Attendez 10 secondes, puis rebranchez la fiche RCD dans la prise secteur. 4. Retirez le filtre et placez la chaussette du filtre sur l'entrée du filtre afin qu'aucun débris ne pénètre dans la pompe/le chauffage 5. Éteignez la pompe et prenez votre tuyau d'arrosage et faites couler de l'eau à travers le trou d'entrée et le trou de sortie du filtre. Cela devrait éliminer tout calcaire ou débris. Utilisez un filet pour recueillir et éliminer les particules libres. 6. Rallumez le spa (sans le filtre pour tester le fonctionnement du spa) <ul style="list-style-type: none"> – Appuyez sur SET Temp et entrez la température souhaitée – Appuyez sur « set Temp » et appuyez sur « Heat » 7. Placer sur le capot supérieur <p>Une fois terminé - Laissez le spa fonctionner pendant quelques heures, la température de l'eau devrait commencer à augmenter.</p>
<p>Le panneau de commande affiche une lecture de température élevée.</p>	<p>- Peut-être en raison de la faible quantité d'eau résiduelle (un maximum de 300 ml) entourant l'élément chauffant, où se trouve le capteur de température - affichant donc une lecture qui ne reflétera pas la température réelle de l'eau.</p> <p>- généralement en raison d'un blocage causé par</p>	<ul style="list-style-type: none"> - Activez votre filtre pour permettre à l'eau de circuler à l'intérieur de votre spa. - Allumez les jets d'air pendant quelques minutes pour disperser les poches d'eau chaude. - Éteignez le spa sur secteur pour le réinitialiser. Laissez reposer 30 minutes pour permettre à l'élément chauffant de refroidir. - Effectuez les étapes suivantes pour les 3 points ci-dessous, comme indiqué dans le guide de dépannage du code d'erreur HL pour vous assurer qu'il n'y a pas de blocage. <ul style="list-style-type: none"> – Accumulation de calcaire. – Filtre encrassé

	une accumulation de calcaire, un filtre sale ou une roue grippée.	– <i>Roue saisie</i>
--	---	----------------------

Pour plus de questions fréquemment posées ou plus d'aide, s'il vous plaît scannez-moi :



7. Élimination respectueuse de l'environnement

7.1 Élimination et emballage

- L'emballage de votre appareil est constitué des matériaux nécessaires pour garantir une protection efficace pendant le transport. Ces matériaux sont entièrement recyclables et réduisent donc l'impact environnemental. Jetez l'emballage dans un bac pour les matières recyclables.

Risque d'étouffement ! Ne laissez pas traîner le matériel d'emballage par négligence. Il pourrait devenir un jouet dangereux pour les enfants.

7.2 Mise au rebut de l'ancien équipement

- Les appareils usagés doivent être éliminés conformément aux directives et réglementations de l'autorité locale d'élimination des déchets. Renseignez-vous auprès de votre administration locale pour connaître l'adresse du centre de recyclage le plus proche et livrez-y votre appareil.



Le symbole de la poubelle barrée sur un Usagé d'équipement électrique ou électronique indique qu'il ne doit pas être jeté avec les ordures ménagères en fin de vie. Des points de collecte pour les déchets d'équipements électriques et électroniques sont disponibles gratuitement dans votre région. Vous pouvez obtenir les adresses auprès de votre ville ou de votre administration locale. Vous pouvez découvrir les autres options de retour que nous avons créées sur notre site Web www.arebos.de.



La collecte sélective des déchets d'équipements électriques ou électroniques a pour but de permettre la réutilisation, le recyclage ou d'autres formes de valorisation des déchets d'équipements électriques ou électroniques et d'éviter les conséquences négatives de l'élimination sur l'environnement et la santé humaine.

Remarques sur la mise au rebut de la batterie

Le symbole de la poubelle barrée sur les piles ou accumulateurs indique qu'ils ne doivent pas être jetés avec les ordures ménagères à la fin de leur durée de vie. Si les piles ou les accumulateurs contiennent du mercure (Hg), du cadmium (Cd) ou du plomb (Pb), vous trouverez le symbole chimique correspondant sous le symbole de la poubelle barrée. Vous êtes légalement tenu de restituer les piles et accumulateurs usagés après utilisation. Vous pouvez le faire gratuitement dans un magasin de détail ou dans un autre point de collecte près de chez vous. Les adresses des points de collecte appropriés peuvent être obtenues auprès de votre ville ou de votre administration locale.

Notre numéro de service clientèle : Tél. +33 971 076 016

Email: info@arebos.fr

AREBOS GmbH • Industriestr. 24 • 97297 Waldbüttelbrunn

Vous trouverez l' **adresse de retour** dans les mentions légales : <https://www.arebos.de/impressum/>

Déclaration de conformité UE



Nous **AREBOS GmbH**
Industriestr. 24
97297 Waldbüttelbrunn
Allemagne

déclare en seule responsabilité que le produit suivant :

Marque **AREBOS**

Nom du produit Piscine Spa

Modèle de produit 4260627428786 / 4260627428762
4260627428779 / 4260627429165

a été développé, construit et fabriqué conformément aux exigences des **directives européennes** :
2014/35/UE (Directive basse tension)
2014/30/EU (Compatibilité électromagnétique)
2011/65/UE ; (UE) 2015/863 (RoHS)

L'objet de la déclaration décrite ci-dessus est conforme à la législation d'harmonisation pertinente de l'Union européenne.

L'évaluation est fondée sur les **normes harmonisées suivantes** :
EN 60335-2-60 :2003+A1 :2005+A2 :2008+A11 :2010+A12 :2010 ;
EN 60335-1 :2012+A11 :2014+A13 :2017+A1 :2019
+A14 :2019+A2 :2019 ;
EN 62233 :2008 ;
EN 55014-1 :2017 ;
EN 55014-2 :2015 ;
EN IEC 61000-3-2 :2019 ;
EN 61000-3-3 :2013+A1 :2019

Lieu et date d'émission : Würzburg, 12.01.2026

Signature:

Dipl.-Inform. (Univ.) Korhan Canbolat, Directeur général

Si l'appareil est modifié sans notre consentement, cette déclaration de conformité perd sa validité.